



固定端子台
BTBH-Hシリーズ



BTBH easy-stack

工具なしで必要な端子極数を組立可能



IDEC株式会社

固定端子台の新たな提案 BTBH

フィンガープロテクト構造 (IP20 保護構造)

IP20 保護構造のフィンガープロテクト構造によりターミナルカバーなしで端子部を直接触ることなく感電を防止します。

ねじレス連結構造

部品点数削減により、環境配慮型製品を実現。

タッチダウン™ 構造形 ねじ構造

タッチダウン構造形のねじ構造となっていますので、ねじ頭部を軽くタッチするだけで端子ねじの仮止めが完了し、配線時の工数削減に貢献します。

easy-stack™



マーキング

端子台本体に直接ラベルを貼りやすいように接着面積を確保しています。

簡単(easy) & 積み重ねる(stack)

特別な工具を使うことなく、必要な極数をお客様の手元で簡単に組立てることができます。急な仕様変更やメンテナンス時など、急な場面にもフレキシブルに対応します。

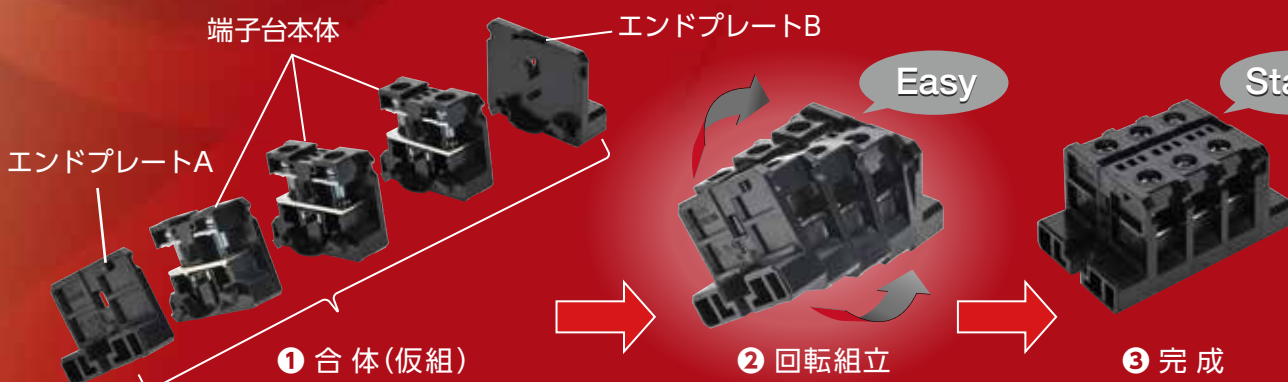

BTBH-H
シリーズの
仕様・動画はこちら



(特許出願中)

タッチダウン™ 構造形固定端子台

NEW

ご注文方法：1 単品のご注文

- 端子台本体、エンドプレート、ジョイントプレートの単品での販売も行っています。
- 必要な単品をご選択、ご注文いただくと、組立て前の状態でお届けします。
- 工具を使わずにお客様の手元で必要な極数を簡単に組み立てることができます。
- 工具が不要のため、破損などの事故が発生した場合にも現場でフレキシブルに追加、交換、組立が可能です。
- 組立完成品で保管する必要がありませんので、在庫数量が削減できます。



BTBH15-HPN
BTBH15L-HPN
BTBH30-HPN
BTBH50-HPN

販売単位：50個
※BTBH50-HPNのみ20個

端子台本体

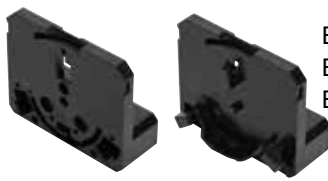

BTBHE15S-PN
BTBHE30S-PN
BTBHE50S-PN

販売単位：10個
(左右の部品が各10個)

A B
エンドプレート(両端)



BTBHJ15PN

販売単位：5個

ジョイントプレート

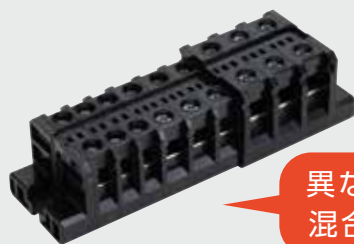

異なる端子台本体での
混合組み合わせが可能！

※混合組み合わせの場合は、右図のように組み立ててください。
※BTBH50-Hは混合組み合わせはできませんので、ご注意ください。

電力系と制御系の線径サイズが異なる場合など、通電電流値が異なる端子台を組合わせて構成することができ、省スペースに貢献します。

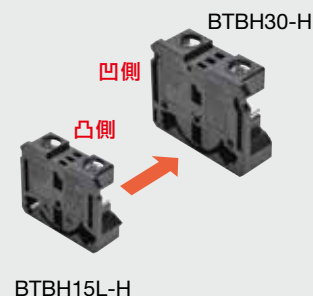
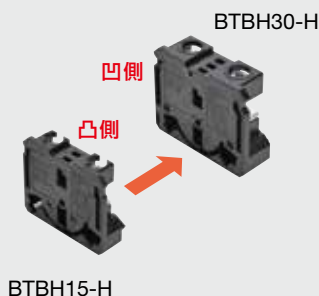

ジョイントプレートで増設可能

ジョイントプレートを端子台本体間に組み込むことで極数制限なく増設することができます。

ジョイントプレートは最大接続極数内であれば任意の位置に取付け可能です。



ジョイントプレート

※1) 最大連続極数はP.15の「使用上のご注意」をご確認ください。
※BTBH50-Hにはジョイントプレートは使用できません。

オプション品をご用意

便利なオプション品をご用意しています。

ターミナルカバー

防塵対策用にターミナルカバーをご用意しています。



マークシート

マークシートを取付け可能な構造になっています。

BTBH-H SERIES

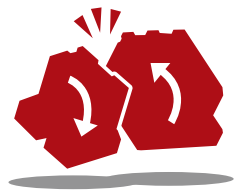

ご注文方法：2 組立完成品のご注文

今までの
お客様も
安心

- ご指定いただいた極数で予め組み立てた状態でお届けします。
- 単品の端子台本体を増設することで極数を追加することが可能です。

BTBH15-H□ 2極～30極



- 端子形状：M3 ねじ
- 固定端子極数：2～30 極
(21～30 極はジョイントプレート付き)
- 適合電線：1.25mm²
- JIS 定格：800V/16A

BTBH15L-H□ 2極～30極



- 端子形状：M3.5 ねじ
- 固定端子極数：2～30 極
(21～30 極はジョイントプレート付き)
- 適合電線：2mm²
- JIS 定格：800V/21A

BTBH30-H□ 2極～30極



- 端子形状：M4 ねじ
- 固定端子極数：2～30 極
(16～30 極はジョイントプレート付き)
- 適合電線：5.5mm²
- JIS 定格：800V/40A

BTBH50-H□ 2極～15極



- 端子形状：M5 ねじ
- 固定端子極数：2～15 極
- 適合電線：14mm²
- JIS 定格：800V/70A

※形番の□には、極数が入ります。 ※UL/CSA/ENでの定格および適合電線仕様はP.6をご確認ください。

限られたスペースでも設置可能

ルール式端子台に比べて最大7mm設置高さが低く、限られた設置スペースにも設置することができます。

設置高さ7mmダウン

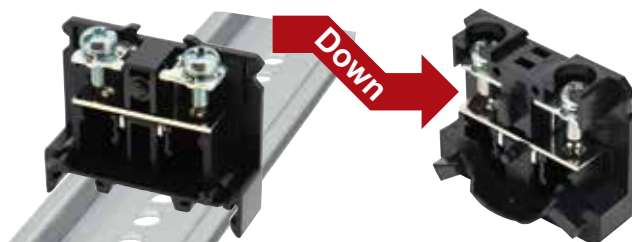

BNHシリーズ
ルール式端子台

BTBH-H
固定端子台

※弊社ルール式端子台BNH15MW、BNH15LW、BNH30W、BNH50Wとの比較。

※DIN レール (BAA1000) 装着時との高さの比較。

環境配慮型製品

部品点数削減 (ターミナルカバー、マークシート、連結シャフトねじ、ナット) により、地球環境保護に貢献。

環境配慮型製品の評価項目

- ✓ 省資源
- ✓ 軽量化
- ✓ 部品点数削減
- ✓ 省工数
- ✓ 製品解体の容易性

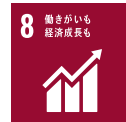

労働人口不足



資源の有効活用

BTBH-H シリーズ 固定端子台

- 簡単に組立可能なタッチダウン™構造形固定端子台。
- IP20フィンガープロテクト構造を採用。
- 高難燃性UL認定樹脂（UL94V-0）採用。
- JIS C 8201-7-1、NECA C 2811に準拠。
- UL、CSA認証品およびEN規格適合品（TÜV認証）
- UL規格ファクトリー&フィールドワイヤリング（FW2）認証。



• 認証製品の詳細は当社ホームページをご覧ください。



□ 共通仕様

| | |
|--------|-----------------------|
| 耐電圧 | AC2500V・1分間 |
| 絶縁抵抗 | 100MΩ 以上 |
| 使用周囲温度 | -25~+55℃（ただし、氷結しないこと） |
| 保存周囲温度 | -25~+70℃（ただし、氷結しないこと） |
| 相対湿度 | 45~85%RH（ただし、結露しないこと） |
| 保護構造 | IP20（IEC60529） |

□ 部品材質

| 部品名称 | 材質（処理） |
|----------------------|-----------------|
| 本体、エンドプレート、ジョイントプレート | 変性PPE樹脂 |
| 導電金具 | 黄銅（ニッケルメッキ） |
| 端子ねじ | 鋼（亜鉛メッキ三価クロメート） |

□ 定格・端子ねじ締付トルク

| シリーズ | 形式 | 端子ねじ | JIS | | UL/CSA | | EN | | 端子ねじ 推奨締付 トルク (N・m) | |
|----------------|-----------------------|------------|------|----------------------|---------------|--------------|-------|-------------------------------|------------------------------|---------|
| | | | 定格 | 適合電線：mm ² | 定格 | 適合電線： AWG | 定格 | 適合電線：mm ² (AWG) | | |
| BTBH-H シリーズ | タッチ ダウン 構造 形 | BTBH15-H形 | M3 | 800V・16A | 1.25 (2) (*1) | 600V・10A | 22-14 | 800V・22A | 2 (18-14) | 0.6~1.0 |
| | | BTBH15L-H形 | M3.5 | 800V・21A | 2 | 600V・15A | 22-14 | 800V・22A | 2 (18-14) | 1.0~1.3 |
| | | BTBH30-H形 | M4 | 800V・40A | 5.5 | 600V・30A | 18-10 | 800V・38A | 5.5 (14-10) | 1.4~2.0 |
| | | BTBH50-H形 | M5 | 800V・70A | 14 | 600V・50A | 16-6 | 800V・67A | 14 (10-6) | 2.6~3.7 |

*1) 定格適合電線は1.25mm²ですが2mm²が接続できる構造をもっています。

- 通電電流は、使用条件によって異なるため、P17~18「JIS規格に基づく通電電流と機種選定について」をご覧ください。
- ターミナルカバー、マークシート、渡り金具は本体に付属していませんので、必要に応じて適合品をご注文ください。（P13~14 参照）

BTBH15-H形

16Aタイプ M3

□ 組立完成品でご注文の場合 ご注文形番にてご注文ください。

| 形式 | 極数 | 形番 (ご注文形番) | 販売単位 | 極数 | 形番 (ご注文形番) | 販売単位 |
|---|----|---------------|------|----|---------------|------------|
| BTBH15-H形 (タッチダウン構造形)  | 2 | BTBH15-H2 | 1個 | 16 | BTBH15-H16 | 1個 |
| | 3 | BTBH15-H3 | 1個 | 17 | BTBH15-H17 | 1個 |
| | 4 | BTBH15-H4 | 1個 | 18 | BTBH15-H18 | 1個 |
| | 5 | BTBH15-H5 | 1個 | 19 | BTBH15-H19 | 1個 |
| | 6 | BTBH15-H6 | 1個 | 20 | BTBH15-H20 | 1個 |
| | 7 | BTBH15-H7 | 1個 | 21 | BTBH15-H21 | 1個 |
| | 8 | BTBH15-H8 | 1個 | 22 | BTBH15-H22 | 1個 |
| | 9 | BTBH15-H9 | 1個 | 23 | BTBH15-H23 | 1個 |
| | 10 | BTBH15-H10 | 1個 | 24 | BTBH15-H24 | 1個 |
| | 11 | BTBH15-H11 | 1個 | 25 | BTBH15-H25 | 1個 |
| | 12 | BTBH15-H12 | 1個 | 26 | BTBH15-H26 | 1個 |
| | 13 | BTBH15-H13 | 1個 | 27 | BTBH15-H27 | 1個 |
| | 14 | BTBH15-H14 | 1個 | 28 | BTBH15-H28 | 1個 |
| | 15 | BTBH15-H15 | 1個 | 29 | BTBH15-H29 | 1個 |
| | | | | | 30 | BTBH15-H30 |

- ターミナルカバーおよびマークシートは付属していません。
- 外形寸法は **P11** をご覧ください。
- 21極以上の製品はジョイントプレート付きです。

□ 構成部品でご注文の場合

ご注文形番にてご注文ください。

| 形式 | 極数 | 形番 (ご注文形番) | 販売単位 | 外形寸法図 (単位: mm) | |
|--------------------------|-------------|---------------|-------------|---------------------|---|
| BTBH15-H形 (タッチダウン構造形) | 端子台本体 | 1 | BTBH15-HPN | 50個 |  |
| | エンドプレート(両端) | - | BTBHE15S-PN | 10個 (左右の部品が各10個) |  |
| | ジョイントプレート | - | BTBHJ15PN | 5個 | P13 参照 |

- ターミナルカバーおよびマークシートは付属していません。
- 端子台本体にエンドプレートは付属していませんので、別途ご注文ください。
- 端子台本体にジョイントプレートは付属していません。端子台本体 (BTBH15-HPN) を21極以上連結させる場合や、BTBH15L-HPN/ BTBH30-HPNと混合で16極以上連結させる場合はジョイントプレートが必要ですので、別途ご注文ください。
- 最大連続極数については **P15** をご覧ください。

□ 仕様

| | | BTBH15-H形 | | |
|------------------|------------|---|--------------|-----------------------------|
| 準拠および規格認証 | | JIS | UL/CSA | EN |
| 定格・仕様 | 定格絶縁電圧 | 800V | 600V | 800V |
| | 適合電線 | 1.25mm ² (2mm ²) (*1) | 22-14AWG | 2mm ² (18-14AWG) |
| | 通電電流 | 16A | 10A | 22A |
| | 端子ねじ | | M3 | |
| | 適合圧着端子 | | 1.25-3 (2-3) | |
| | 圧着端子の最大取付数 | | 2 | |
| 端子ねじ推奨締付トルク | | 0.6~1.0N・m | | |
| 適合圧着端子 | |  (単位: mm) | | |
| アクセサリ: | ターミナルカバー | BNC220形 | | |
| P13~14 参照 | マークシート | 塩化ビニル 1m/BNM7形、ファイバシート 1m/BNM9形、塩化ビニル 25m/BNM725形、BNM725-TK1700形 | | |
| | 渡り金具 | BNJ36形、BNJ36B形、BNJ36F形、BNJ36FB形 | | |

*1) 定格適合電線は1.25mm²ですが2mm²が接続できる構造です。

BTBH15L-H形

21Aタイプ M3.5

□ 組立完成品でご注文の場合 ご注文形番にてご注文ください。

| 形式 | 極数 | 形番 (ご注文形番) | 販売単位 | 極数 | 形番 (ご注文形番) | 販売単位 |
|--|----|---------------|------|----|---------------|-------------|
| BTBH15L-H形 (タッチダウン構造形)  | 2 | BTBH15L-H2 | 1個 | 16 | BTBH15L-H16 | 1個 |
| | 3 | BTBH15L-H3 | 1個 | 17 | BTBH15L-H17 | 1個 |
| | 4 | BTBH15L-H4 | 1個 | 18 | BTBH15L-H18 | 1個 |
| | 5 | BTBH15L-H5 | 1個 | 19 | BTBH15L-H19 | 1個 |
| | 6 | BTBH15L-H6 | 1個 | 20 | BTBH15L-H20 | 1個 |
| | 7 | BTBH15L-H7 | 1個 | 21 | BTBH15L-H21 | 1個 |
| | 8 | BTBH15L-H8 | 1個 | 22 | BTBH15L-H22 | 1個 |
| | 9 | BTBH15L-H9 | 1個 | 23 | BTBH15L-H23 | 1個 |
| | 10 | BTBH15L-H10 | 1個 | 24 | BTBH15L-H24 | 1個 |
| | 11 | BTBH15L-H11 | 1個 | 25 | BTBH15L-H25 | 1個 |
| | 12 | BTBH15L-H12 | 1個 | 26 | BTBH15L-H26 | 1個 |
| | 13 | BTBH15L-H13 | 1個 | 27 | BTBH15L-H27 | 1個 |
| | 14 | BTBH15L-H14 | 1個 | 28 | BTBH15L-H28 | 1個 |
| | 15 | BTBH15L-H15 | 1個 | 29 | BTBH15L-H29 | 1個 |
| | | | | | 30 | BTBH15L-H30 |

- ターミナルカバーおよびマークシートは付属していません。
- 外形寸法は **P11** をご覧ください。
- 21極以上の製品はジョイントプレート付きです。

□ 構成部品でご注文の場合

ご注文形番にてご注文ください。

| 形式 | 極数 | 形番 (ご注文形番) | 販売単位 | 外形寸法図 (単位: mm) | |
|---------------------------|-------------|---------------|-------------|---------------------|---|
| BTBH15L-H形 (タッチダウン構造形) | 端子台本体 | 1 | BTBH15L-HPN | 50個 |  |
| | エンドプレート(両端) | - | BTBHE15S-PN | 10個 (左右の部品が各10個) |  |
| | ジョイントプレート | - | BTBHJ15PN | 5個 | P13 参照 |

- ターミナルカバーおよびマークシートは付属していません。
- 端子台本体にエンドプレートは付属していませんので、別途ご注文ください。
- 端子台本体にジョイントプレートは付属していません。端子台本体 (BTBH15L-HPN) を21極以上連結させる場合や、BTBH15-HPN/ BTBH30-HPNと混合で16極以上連結させる場合はジョイントプレートが必要ですので、別途ご注文ください。
- 最大連続極数については **P15** をご覧ください。

□ 仕様

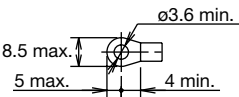
| | | BTBH15L-H形 | | |
|----------------------------|------------|--|----------|-----------------------------|
| 準拠および規格認証 | | JIS | UL/CSA | EN |
| 定格・仕様 | 定格絶縁電圧 | 800V | 600V | 800V |
| | 適合電線 | 2mm ² | 22-14AWG | 2mm ² (18-14AWG) |
| | 通電電流 | 21A | 15A | 22A |
| | 端子ねじ | M3.5 | | |
| | 適合圧着端子 | 1.25-3.5~2-3.5 | | |
| | 圧着端子の最大取付数 | 2 | | |
| 端子ねじ推奨締付トルク | | 1.0~1.3N・m | | |
| 適合圧着端子 | |  (単位: mm) | | |
| アクセサリ: P13~14 参照 | ターミナルカバー | BNC220形 | | |
| | マークシート | 塩化ビニル 1m/BNM7形、ファイバシート 1m/BNM9形、塩化ビニル 25m/BNM725形、BNM725-TK1700形 | | |
| | 渡り金具 | BNJ46形、BNJ46B形、BNJ46F形、BNJ46FB形 | | |

BTBH30-H形

40Aタイプ M4

□ 組立完成品でご注文の場合 ご注文形番にてご注文ください。

| 形式 | 極数 | 形番 (ご注文形番) | 販売単位 | 極数 | 形番 (ご注文形番) | 販売単位 |
|--------------------------|----|---------------|------|----|---------------|------------|
| BTBH30-H形 (タッチダウン構造形) | 2 | BTBH30-H2 | 1個 | 16 | BTBH30-H16 | 1個 |
| | 3 | BTBH30-H3 | 1個 | 17 | BTBH30-H17 | 1個 |
| | 4 | BTBH30-H4 | 1個 | 18 | BTBH30-H18 | 1個 |
| | 5 | BTBH30-H5 | 1個 | 19 | BTBH30-H19 | 1個 |
| | 6 | BTBH30-H6 | 1個 | 20 | BTBH30-H20 | 1個 |
| | 7 | BTBH30-H7 | 1個 | 21 | BTBH30-H21 | 1個 |
| | 8 | BTBH30-H8 | 1個 | 22 | BTBH30-H22 | 1個 |
| | 9 | BTBH30-H9 | 1個 | 23 | BTBH30-H23 | 1個 |
| | 10 | BTBH30-H10 | 1個 | 24 | BTBH30-H24 | 1個 |
| | 11 | BTBH30-H11 | 1個 | 25 | BTBH30-H25 | 1個 |
| | 12 | BTBH30-H12 | 1個 | 26 | BTBH30-H26 | 1個 |
| | 13 | BTBH30-H13 | 1個 | 27 | BTBH30-H27 | 1個 |
| | 14 | BTBH30-H14 | 1個 | 28 | BTBH30-H28 | 1個 |
| | 15 | BTBH30-H15 | 1個 | 29 | BTBH30-H29 | 1個 |
| | | | | | 30 | BTBH30-H30 |



- ターミナルカバーおよびマークシートは付属していません。
- 外形寸法は **P12** をご覧ください。
- 16極以上の製品はジョイントプレート付きです。

□ 構成部品でご注文の場合

ご注文形番にてご注文ください。

| 形式 | 極数 | 形番 (ご注文形番) | 販売単位 | 外形寸法図 (単位: mm) | |
|--------------------------|-------------|---------------|-------------|---------------------|---------------|
| BTBH30-H形 (タッチダウン構造形) | 端子台本体 | 1 | BTBH30-HPN | 50個 | |
| | エンドプレート(両端) | - | BTBHE30S-PN | 10個 (左右の部品が各10個) | |
| | ジョイントプレート | - | BTBJ15PN | 5個 | P13 参照 |

- ターミナルカバーおよびマークシートは付属していません。
- 端子台本体にエンドプレートは付属していませんので、別途ご注文ください。
- 端子台本体にジョイントプレートは付属していません。端子台本体 (BTBH30-HPN) を16極以上連結させる場合や、BTBH15-HPN/ BTBH15L-HPNと混合で16極以上連結させる場合はジョイントプレートが必要ですので、別途ご注文ください。
- 最大連続極数については **P15** をご覧ください。

□ 仕様

| | | BTBH30-H形 | | |
|----------------------------|------------|--|--------------|-------------------------------|
| 準拠および規格認証 | | JIS | UL/CSA | EN |
| 定格・仕様 | 定格絶縁電圧 | 800V | 600V | 800V |
| | 適合電線 | 5.5mm ² | 18-10AWG | 5.5mm ² (14-10AWG) |
| | 通電電流 | 40A | 30A | 38A |
| | 端子ねじ | | M4 | |
| | 適合圧着端子 | | 1.25-4~5.5-4 | |
| | 圧着端子の最大取付数 | | 2 | |
| 端子ねじ推奨締付トルク | | 1.4~2.0N・m | | |
| 適合圧着端子 | | (単位: mm) | | |
| アクセサリ: P13~14 参照 | ターミナルカバー | BNC230形 | | |
| | マークシート | 塩化ビニル 1m/BNM7形、ファイバシート 1m/BNM9形、塩化ビニル 25m/BNM725形、BNM725-TK1700形 | | |
| | 渡り金具 | BNJ56形、BNJ56B形、BNJ56F形、BNJ56FB形 | | |

BTBH50-H形

70Aタイプ M5

□ 組立完成品でご注文の場合 ご注文形番にてご注文ください。

| 形式 | 極数 | 形番 (ご注文形番) | 販売単位 |
|--------------------------|----|---------------|------|
| BTBH50-H形 (タッチダウン構造形) | 2 | BTBH50-H2 | 1個 |
| | 3 | BTBH50-H3 | 1個 |
| | 4 | BTBH50-H4 | 1個 |
| | 5 | BTBH50-H5 | 1個 |
| | 6 | BTBH50-H6 | 1個 |
| | 7 | BTBH50-H7 | 1個 |
| | 8 | BTBH50-H8 | 1個 |
| | 9 | BTBH50-H9 | 1個 |
| | 10 | BTBH50-H10 | 1個 |
| | 11 | BTBH50-H11 | 1個 |
| | 12 | BTBH50-H12 | 1個 |
| | 13 | BTBH50-H13 | 1個 |
| | 14 | BTBH50-H14 | 1個 |
| | 15 | BTBH50-H15 | 1個 |

- ターミナルカバーおよびマークシートは付属していません。
- 外形寸法は **P12** をご覧ください。

□ 構成部品でご注文の場合

ご注文形番にてご注文ください。

| 形式 | 極数 | 形番 (ご注文形番) | 販売単位 | 外形寸法図 (単位: mm) | |
|--------------------------|-------------|---------------|-------------|---------------------|--|
| BTBH50-H形 (タッチダウン構造形) | 端子台本体 | 1 | BTBH50-HPN | 20個 | |
| | エンドプレート(両端) | — | BTBHE50S-PN | 10個 (左右の部品が各10個) | |

- ターミナルカバーおよびマークシートは付属していません。
- 端子台本体にエンドプレートは付属していませんので、別途ご注文ください。
- 最大連続極数については **P15** をご覧ください。

□ 仕様

| | | BTBH50-H形 | | |
|------------------|------------|--|---------|-----------------------------|
| | | JIS | UL/CSA | EN |
| 標準および規格認証 | 定格絶縁電圧 | 800V | 600V | 800V |
| | 適合電線 | 14mm ² | 16-6AWG | 14mm ² (10-6AWG) |
| | 通電電流 | 70A | 50A | 67A |
| | 端子ねじ | M5 | | |
| | 適合圧着端子 | 1.25-5~14-5 | | |
| | 圧着端子の最大取付数 | 2 | | |
| 端子ねじ推奨締付トルク | | 2.6~3.7N・m | | |
| 適合圧着端子 | | <small>(単位: mm)</small> | | |
| アクセサリ: | ターミナルカバー | BNC320形 | | |
| P13~14 参照 | マークシート | 塩化ビニル 1m/BNM7形、ファイバシート 1m/BNM9形、塩化ビニル 25m/BNM725形、BNM725-TK1700形 | | |
| | 渡り金具 | BNJ62形、BNJ62B形 | | |

□ 外形寸法図

(単位: mm)

● BTBH15-H□形 (端子間ピッチ8.5mm)

16Aタイプ M3

2~20極

21~30極 (ジョイントプレート付き)

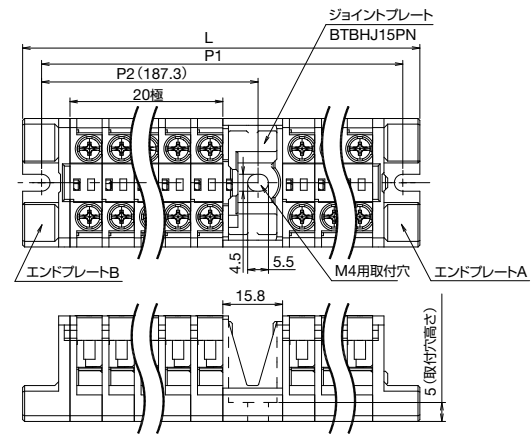
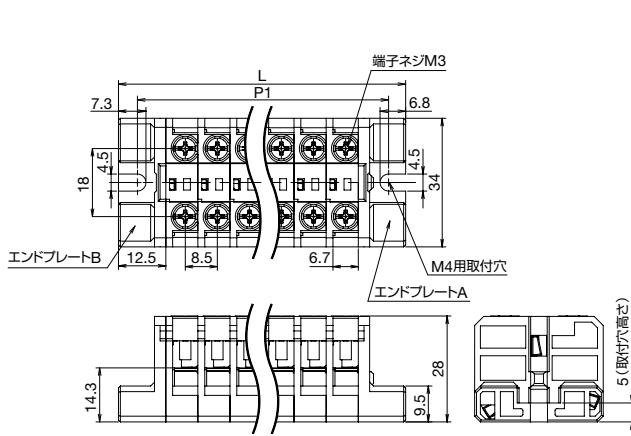

★L・P寸法一覧表 (mm)

| 極数 | 2 | 3 | 4 | 5 | 6 | 7 | 8 | 9 | 10 | 11 | 12 | 13 | 14 | 15 | 16 | 17 | 18 | 19 | 20 |
|----|----|------|----|------|----|------|----|-------|-----|-------|-----|-------|-----|-------|-----|-------|-----|-------|-----|
| L | 42 | 50.5 | 59 | 67.5 | 76 | 84.5 | 93 | 101.5 | 110 | 118.5 | 127 | 135.5 | 144 | 152.5 | 161 | 169.5 | 178 | 186.5 | 195 |
| P1 | 33 | 41.5 | 50 | 58.5 | 67 | 75.5 | 84 | 92.5 | 101 | 109.5 | 118 | 126.5 | 135 | 143.5 | 152 | 160.5 | 169 | 177.5 | 186 |

| 極数 | 21 | 22 | 23 | 24 | 25 | 26 | 27 | 28 | 29 | 30 |
|----|-------|-------|-------|-------|-------|-------|-------|-------|-------|-------|
| L | 219.3 | 227.8 | 236.3 | 244.8 | 253.3 | 261.8 | 270.3 | 278.8 | 287.3 | 295.8 |
| P1 | 210.3 | 218.8 | 227.3 | 235.8 | 244.3 | 252.8 | 261.3 | 269.8 | 278.3 | 286.8 |
| P2 | 187.3 | 187.3 | 187.3 | 187.3 | 187.3 | 187.3 | 187.3 | 187.3 | 187.3 | 187.3 |

質量算出式 (単位: g)
 $7.5 \times n + 7.5 + 5.2 \times m$
 n: 端子台本体の個数
 m: ジョイントプレートの個数

質量 (1極あたり)…端子台本体: 約7.5g、エンドプレート (両端): 約7.5g、ジョイントプレート: 約5.2g

L (本体長さ) およびP (取付穴ピッチ) 寸法は各端子台の基準寸法です。
 連結方式のため極数が多くなりますと多少の寸法誤差が生じる場合があります。

● BTBH15L-H□形 (端子間ピッチ10.5mm)

21Aタイプ M3.5

2~20極

21~30極 (ジョイントプレート付き)

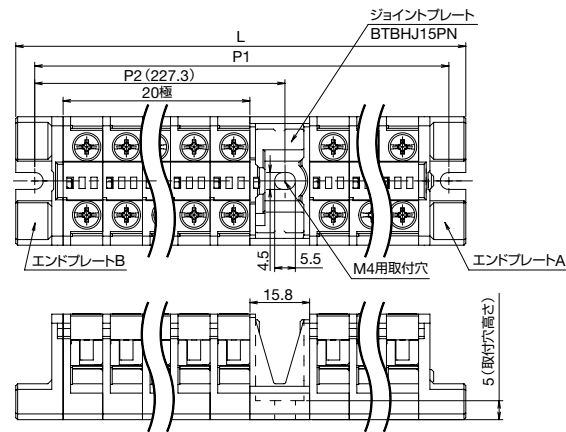
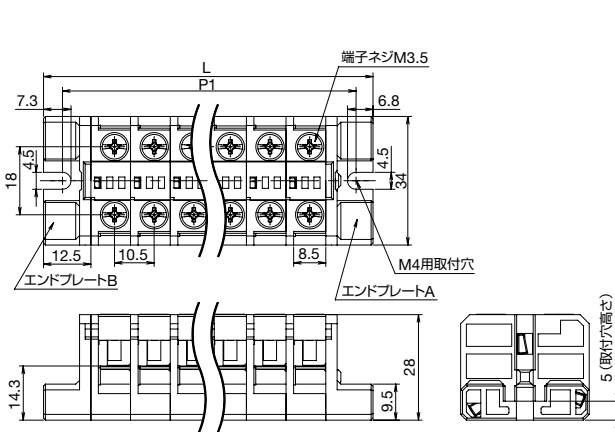

★L・P寸法一覧表 (mm)

| 極数 | 2 | 3 | 4 | 5 | 6 | 7 | 8 | 9 | 10 | 11 | 12 | 13 | 14 | 15 | 16 | 17 | 18 | 19 | 20 |
|----|----|------|----|------|----|------|-----|-------|-----|-------|-----|-------|-----|-------|-----|-------|-----|-------|-----|
| L | 46 | 56.5 | 67 | 77.5 | 88 | 98.5 | 109 | 119.5 | 130 | 140.5 | 151 | 161.5 | 172 | 182.5 | 193 | 203.5 | 214 | 224.5 | 235 |
| P1 | 37 | 47.5 | 58 | 68.5 | 79 | 89.5 | 100 | 110.5 | 121 | 131.5 | 142 | 152.5 | 163 | 173.5 | 184 | 194.5 | 205 | 215.5 | 226 |

| 極数 | 21 | 22 | 23 | 24 | 25 | 26 | 27 | 28 | 29 | 30 |
|----|-------|-------|-------|-------|-------|-------|-------|-------|-------|-------|
| L | 261.3 | 271.8 | 282.3 | 292.8 | 303.3 | 313.8 | 324.3 | 334.8 | 345.3 | 355.8 |
| P1 | 252.3 | 262.8 | 273.3 | 283.8 | 294.3 | 304.8 | 315.3 | 325.8 | 336.3 | 346.8 |
| P2 | 227.3 | 227.3 | 227.3 | 227.3 | 227.3 | 227.3 | 227.3 | 227.3 | 227.3 | 227.3 |

質量算出式 (単位: g)
 $9.8 \times n + 7.5 + 5.2 \times m$
 n: 端子台本体の個数
 m: ジョイントプレートの個数

質量 (1極あたり)…端子台本体: 約9.8g、エンドプレート (両端): 約7.5g、ジョイントプレート: 約5.2g

L (本体長さ) およびP (取付穴ピッチ) 寸法は各端子台の基準寸法です。
 連結方式のため極数が多くなりますと多少の寸法誤差が生じる場合があります。

□ 外形寸法図

(単位: mm)

● BTBH30-H□形 (端子間ピッチ12mm)

40Aタイプ M4

2~15極

16~30極 (ジョイントプレート付き)

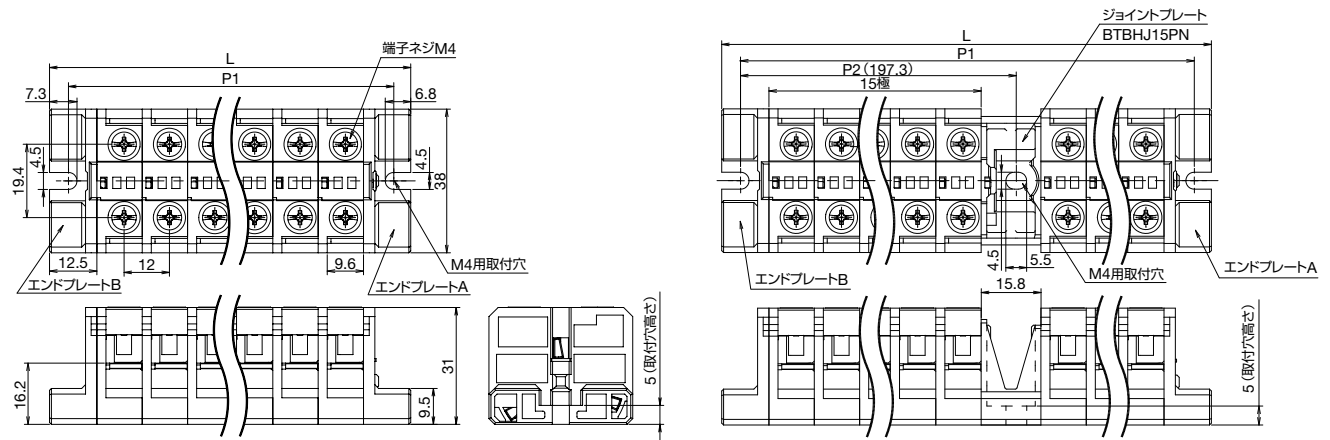

★L・P寸法一覧表 (mm)

| 極数 | 2 | 3 | 4 | 5 | 6 | 7 | 8 | 9 | 10 | 11 | 12 | 13 | 14 | 15 |
|----|----|----|----|----|----|-----|-----|-----|-----|-----|-----|-----|-----|-----|
| L | 49 | 61 | 73 | 85 | 97 | 109 | 121 | 133 | 145 | 157 | 169 | 181 | 193 | 205 |
| P1 | 40 | 52 | 64 | 76 | 88 | 100 | 112 | 124 | 136 | 148 | 160 | 172 | 184 | 196 |

| 極数 | 16 | 17 | 18 | 19 | 20 | 21 | 22 | 23 | 24 | 25 | 26 | 27 | 28 | 29 | 30 |
|----|-------|-------|-------|-------|-------|-------|-------|-------|-------|-------|-------|-------|-------|-------|-------|
| L | 232.8 | 244.8 | 256.8 | 268.8 | 280.8 | 292.8 | 304.8 | 316.8 | 328.8 | 340.8 | 352.8 | 364.8 | 376.8 | 388.8 | 400.8 |
| P1 | 223.8 | 235.8 | 247.8 | 259.8 | 271.8 | 283.8 | 295.8 | 307.8 | 319.8 | 331.8 | 343.8 | 355.8 | 367.8 | 379.8 | 391.8 |
| P2 | 197.3 | 197.3 | 197.3 | 197.3 | 197.3 | 197.3 | 197.3 | 197.3 | 197.3 | 197.3 | 197.3 | 197.3 | 197.3 | 197.3 | 197.3 |

質量算出式 (単位: g)
 $14 \times n + 9 + 5.2 \times m$
 n : 端子台本体の個数
 m : ジョイントプレートの個数

質量 (1極あたり) …端子台本体: 約14g、エンドプレート (両端): 約9g、ジョイントプレート: 約5.2g

L (本体長さ) およびP (取付穴ピッチ) 寸法は各端子台の基準寸法です。
 連結方式のため極数が多くなりますと多少の寸法誤差が生じる場合があります。

● BTBH50-H□形 (端子間ピッチ15.5mm)

70Aタイプ M5

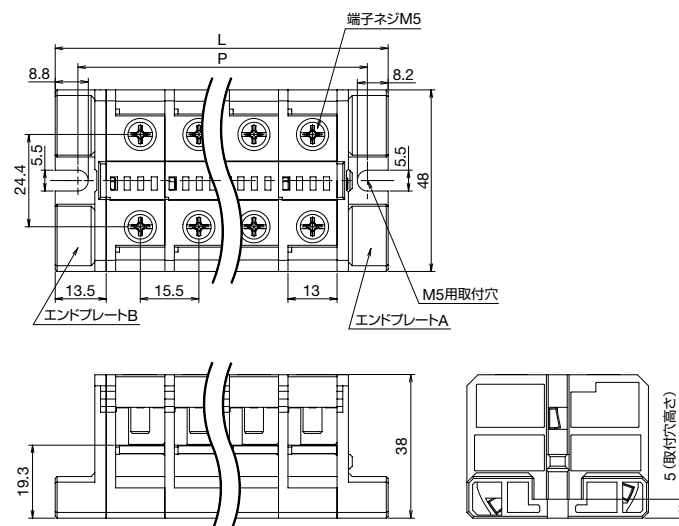

★L・P寸法一覧表 (mm)

| 極数 | 2 | 3 | 4 | 5 | 6 | 7 | 8 | 9 | 10 | 11 | 12 | 13 | 14 | 15 |
|----|----|------|----|-------|-----|-------|-----|-------|-----|-------|-----|-------|-----|-------|
| L | 58 | 73.5 | 89 | 104.5 | 120 | 135.5 | 151 | 166.5 | 182 | 197.5 | 213 | 228.5 | 244 | 259.5 |
| P | 47 | 62.5 | 78 | 93.5 | 109 | 124.5 | 140 | 155.5 | 171 | 186.5 | 202 | 217.5 | 233 | 248.5 |

質量算出式 (単位: g)
 $26.1 \times n + 12.9$
 n : 端子台本体の個数

質量 (1極あたり) …端子台本体: 約26.1g、エンドプレート (両端): 約12.9g

L (本体長さ) およびP (取付穴ピッチ) 寸法は各端子台の基準寸法です。
 連結方式のため極数が多くなりますと多少の寸法誤差が生じる場合があります。

アクセサリ・保守用部品

(単位:mm)

ターミナルカバーとマークシートは組立完成品に付属していませんので、必要時、ご注文願います。

エンドプレート (組立完成品には付属しています。構成部品でご注文の際には、端子台本体とは別に必要数をご注文願います。) ご注文形番にてご注文ください。

| 品名 | 形番 (ご注文形番) | 適合端子台 | 販売単位 | 質量 (約) |
|--------------|--------------------|----------------------|---------------------|--------|
| エンドプレート (両端) | BTBHE15S-PN | BTBH15-H形、BTBH15L-H形 | 10個 (左右の部品が各10個) | 7.5g |
| | BTBHE30S-PN | BTBH30-H形 | | 9g |
| | BTBHE50S-PN | BTBH50-H形 | | 12.9g |

ジョイントプレート (一部の組立完成品には付属しています。構成部品でご注文の際には、端子台本体とは別に必要数をご注文願います。) ご注文形番にてご注文ください。

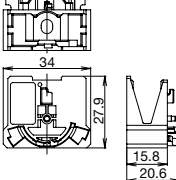
| 品名 | 形番 (ご注文形番) | 外形寸法図 | 適合端子台 | 販売単位 | 質量 (約) |
|-----------|------------------|---|--------------------------------------|------|--------|
| ジョイントプレート | BTBHJ15PN |  | BTBH15-H形 BTBH15L-H形 BTBH30-H形 | 5個 | 5.2g |

• BTBH50-HIには使用できません。

渡り金具、6極用 (*1) (材質:黄銅 表面処理:ニッケルメッキ 被覆 (*2):塩化ビニル) ご注文形番にてご注文ください。

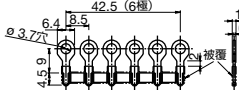
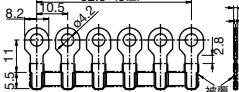
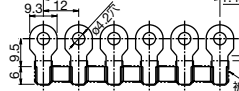
| 端子間ピッチ形状 | 絶縁被覆 | 形番 | ご注文形番 | 外形寸法図 | 最大通電電流 (*3) | 適合端子台 | 販売単位 | 質量 (約) | |
|----------|-------|----|----------------|--------------------|---|-------|------------|-------------------|------|
| 8.5mm | 丸形 | 無 | BNJ36 | BNJ36PN10 |  | 20A | BTBH15-H形 | 1パック (同種10本入り) | 2.8g |
| | | 有 | BNJ36B | BNJ36BPN10 | | | | | 3.4g |
| | フォーク形 | 無 | BNJ36F | BNJ36FPN10 | | | | | 2.8g |
| | | 有 | BNJ36FB | BNJ36FBPN10 | | | | | 3.3g |
| 10.5mm | 丸形 | 無 | BNJ46 | BNJ46PN10 |  | 20A | BTBH15L-H形 | 1パック (同種10本入り) | 5g |
| | | 有 | BNJ46B | BNJ46BPN10 | | | | | 5.7g |
| | フォーク形 | 無 | BNJ46F | BNJ46FPN10 | | | | | 4.7g |
| | | 有 | BNJ46FB | BNJ46FBPN10 | | | | | 5.6g |
| 12mm | 丸形 | 無 | BNJ56 | BNJ56PN10 |  | 30A | BTBH30-H形 | 1パック (同種10本入り) | 6g |
| | | 有 | BNJ56B | BNJ56BPN10 | | | | | 6.9g |
| | フォーク形 | 無 | BNJ56F | BNJ56FPN10 | | | | | 5.9g |
| | | 有 | BNJ56FB | BNJ56FBPN10 | | | | | 7.2g |

*1) 6極以上はありません。 *2) 絶縁被覆の色は黒色です。 *3) 渡り金具を流れる電流の合計値が、最大通電電流を超えないようにご注意ください。

渡り金具、2極用 (材質:黄銅 表面処理:ニッケルメッキ 被覆:塩化ビニル (黒色)) ご注文形番にてご注文ください。

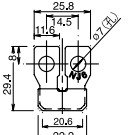
| 端子間ピッチ・形状 | 絶縁被覆 | 形番 | ご注文形番 | 外形寸法図 | 最大通電電流 (*4) (*5) | 適合端子台 | 販売単位 | 質量 (約) |
|-----------|------|---------------|-------------------|---|------------------|-----------|-------------------|--------|
| 14.5mm 丸形 | 無 | BNJ62 | BNJ62PN10 |  | 80A | BTBH50-H形 | 1パック (同種10本入り) | 8.8g |
| | 有 | BNJ62B | BNJ62BPN10 | | | | | 9.5g |

*4) 渡り金具を流れる電流の合計値が、最大通電電流値を超えないようにご注意ください。

*5) 使用する適合端子台の定格通電電流を超えないようにご注意ください。

マークシート (組立完成品に付属していませんので、必要時、ご注文願います。) : 適合端子台 BTBH-Hシリーズ全機種 ご注文形番にてご注文ください。

| 形番 | ご注文形番 | 材質・サイズ | 販売単位 |
|----------------------|----------------------|---|----------------|
| BNM7 | BNM7PN10 | 塩化ビニル (表面:ツルツル) 長さ1000mm×幅9.5mm×0.5mm | 1パック (同種10個入り) |
| BNM9 | BNM9PN10 | ファイバシート (表面:ザラザラ) 長さ1000mm×幅9.5mm×0.5mm | 1パック (同種10個入り) |
| BNM725-TK1700 | BNM725-TK1700 | 塩化ビニル (表面:ツルツル) 長さ25m×幅9.5mm×0.5mm | 1個 |
| BNM725 | BNM725 | 塩化ビニル (表面:ザラザラ) 長さ25m×幅9.5mm×0.5mm | 1個 |

• プリンタで印刷する場合はBNM7、BNM725-TK1700 (表面:ツルツル) を推奨します。

アクセサリ・保守用部品

ターミナルカバー（組立完成品に付属していませんので、必要時、ご注文願います。）

ご注文形番にてご注文ください。

| 適合端子台 | ご注文形番 | 材質・長さ | 販売単位 | 質量（約） |
|-------------------------|-------------------|-------------------|---------------|-------|
| BTBH15-H形 BTBH15L-H形 | BNC220PN10 | ポリカーボネイト樹脂・1000mm | 1パック（同種10個入り） | 53g |
| BTBH30-H形 | BNC230PN10 | ポリカーボネイト樹脂・1000mm | 1パック（同種10個入り） | 68g |
| BTBH50-H形 | BNC320PN10 | ポリカーボネイト樹脂・1000mm | 1パック（同種10個入り） | 87g |

●防塵対策としてご使用いただけます。

使用上のご注意

□ 配線時のご注意

● 圧着端子接続の場合

・圧着端子をご使用になる際は、必ず絶縁被覆を装着してください。

● 電線直接接続の場合

・電線被覆剥き長さは、下記のとおりです。

| | |
|-----------|-------|
| BTBH15-H | 8.3mm |
| BTBH15L-H | 9mm |
| BTBH30-H | 10mm |
| BTBH50-H | 12mm |

・下図のように、電線の被覆が端子金具の端に当たるまで挿入ください。

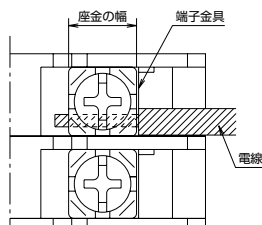

・電線を直接2本接続する場合、2本の電線は同サイズにしてください。

□ 固定端子台の取り付け方法

・取付ねじは、下記のねじをご使用ください。

| 形式 | 取付けねじ | 推奨締付トルク (N・m) |
|--------------------------------------|--|---------------|
| BTBH15-H形 BTBH15L-H形 BTBH30-H形 | M4ねじ+M4平座金（小形丸）または M4ねじ+M4平座金（小形丸）+M4ばね座金（2号） | 1.0~1.2 |
| BTBH50-H形 | M5ねじ+M5平座金（小形丸）または M5ねじ+M5平座金（小形丸）+M5ばね座金（2号） | |

・取付箇所は取付穴部です。（P11、12参照）

・ジョイントプレートをご使用の場合、ジョイントプレートにも必ず取付ねじをご使用ください。

・平座金は必ず用いてください。破損の原因になります。

□ 構成部品の組立方法

・構成部品でご注文の場合、必要な極数を工具なしで組立てることができます。

①必要極数の端子台本体の凸側と凹側を組み込み、エンドプレートA（凹側）、エンドプレートB（凸側）を端子台本体の両端に組み込んで合体して仮組します。

②各構成部品を組み込んだ仮組状態から回転することで組立てできます。

・組立後に過度な応力を加えないでください。連結部が破損する恐れがあります。

・分解方法は、組立時と逆方向に回転することで構成部品に分解することができます。

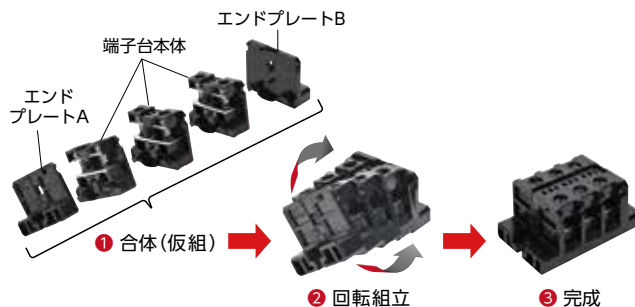

使用上のご注意

- ・BTBH15/15L/30-Hは、それぞれ異なる端子台本体同士でも組立が可能です。異なる端子台本体同士で使用する場合は、必ず下図表の組み合わせとなるように組み立ててください。誤って組み立てをした場合、絶縁機能が損なわれます。
- ・BTBH50-Hは、同一端子台本体以外は組立できませんのでご注意ください。
- ・BTBH15/15L/30-Hの異なる端子台本体同士で組立する場合、エンドプレートはBTBHE15S/30Sいずれも使用可能です。

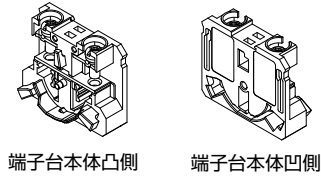

| | | 端子台本体凹側 | | | |
|---------|-----------|----------|-----------|----------|----------|
| | | BTBH15-H | BTBH15L-H | BTBH30-H | BTBH50-H |
| 端子台本体凸側 | BTBH15-H | ○ | ○ | ○ | × |
| | BTBH15L-H | × | ○ | ○ | × |
| | BTBH30-H | × | × | ○ | × |
| | BTBH50-H | × | × | × | ○ |

(例1) BTBH15-HとBTBH15L-H組み合わせの場合

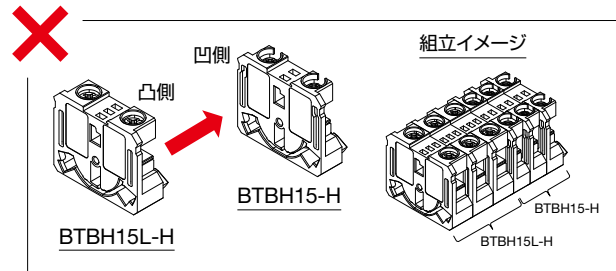
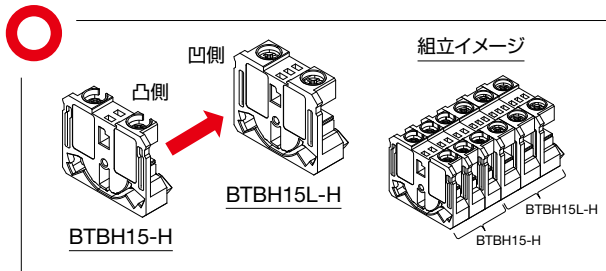

(例2) BTBH15-HとBTBH30-H組み合わせの場合

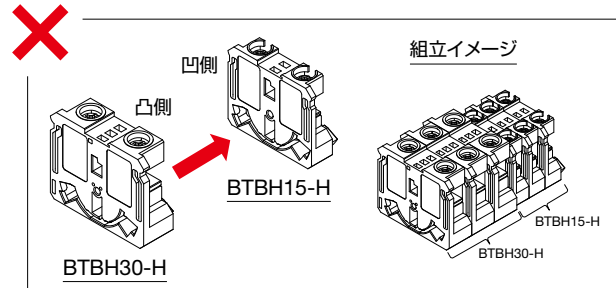
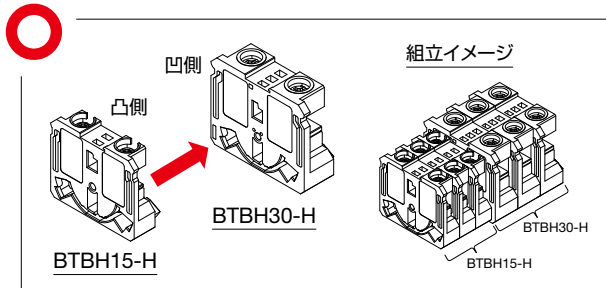

(例3) BTBH15L-HとBTBH30-H組み合わせの場合

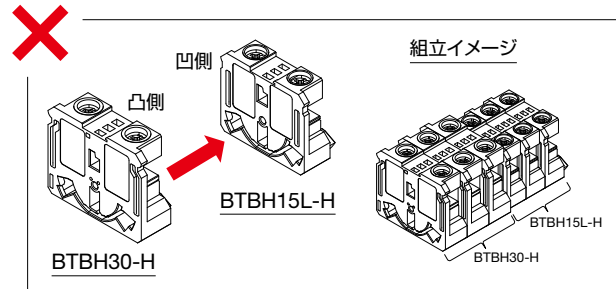
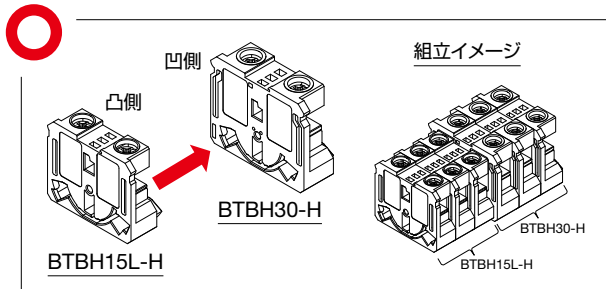

- ・端子台本体の最大連続極数は、下記表のとおりです。最大連続極数以上でご使用した場合、衝撃などが加わると連結部が破損する恐れがあります。
- ・取付方向④の場合は、BTBH50-Hは使用不可です。

| | 取付方向①②③ | 取付方向④ |
|---------------------------|---------|-------|
| BTBH15-H | 20極 | 6極 |
| BTBH15L-H | 20極 | 6極 |
| BTBH30-H | 15極 | 6極 |
| BTBH50-H | 15極 | 使用不可 |
| BTBH15/15L/30-H(混合組み合わせ時) | 15極 | 6極 |

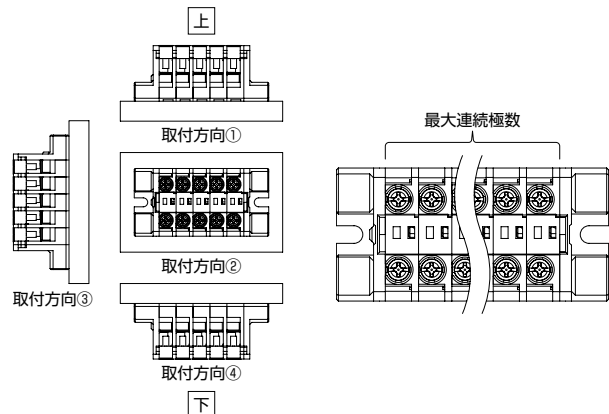

使用上のご注意

□ ジョイントプレート の使用方法

- ・最大連続極数を超えないように、ジョイントプレートBTBHJ15PN（BTBH15/15L/30-H形用）を端子台本体の任意の位置に取り付けてご使用ください。
- BTBH50-Hは、ジョイントプレートはご用意しておりません。
- 組立方法は、ジョイントプレート凹凸部を端子台本体凹凸部に組み込んで回転します。
- 取り外し方法は、組立時と逆方向に回転することでジョイントプレートを取り外すことができます。

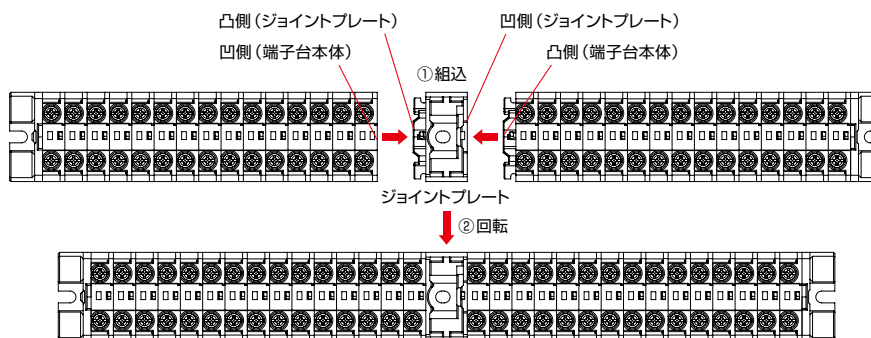

- ・ジョイントプレートの取付ねじは、下記のねじをご使用ください。なお、マークシートをご使用の場合は、取付ねじを締め付けてからマークシートを取り付けてください。

ジョイントプレートの取付ねじ

| 形番 | 取付ねじ | 推奨締付トルク (N・m) |
|-----------|---|---------------|
| BTBHJ15PN | M4ねじ+M4平座金 (小形丸) または M4ねじ+M4平座金 (小形丸) +M4ばね座金 (2号) | 1.0~1.2 |

- ・組立完成品でご購入する場合、取付方向④（P15 右下の図参照）で取り付ける際は、ジョイントプレートBTBHJ15PN（BTBH15/15L/30-H形用）も合わせてご購入ください。ジョイントプレートの必要数量は、下記のとおりです。

ジョイントプレートの必要数量

| 極数 | 必要数量 |
|--------|--------------|
| 2~6極 | 0個 |
| 7~12極 | 1個 |
| 13~18極 | 2個 (*2) |
| 19~24極 | 3個 (*1) (*2) |
| 25~30極 | 4個 (*1) (*2) |

*1) BTBH15/15L-H21~30 (21~30極) の場合、ジョイントプレートが1個組み込まれています。

*2) BTBH30-H16~30 (16~30極) の場合、ジョイントプレートが1個組み込まれています。

- ・次の場所での設置、環境でのご使用は避けてください。連結部の嵌合が外れる恐れがあります。

- ① 製品に薬品、油がかかる環境
- ② 強い衝撃、振動を受ける場所
- ③ 常に電線による引張力がかかる環境
- ④ 仕様以上の高温、低温、湿度となる場所

使用上のご注意

□ マーキング方法、マークシートの使用方法

- ・マーキングは端子台本体に直接ラベルなどを貼り付け可能です。貼り付け個所は、下記図のとおりです。幅は9.4mm以下のものをご使用ください。長さは、端子間ピッチ×n (n: 端子台本体の個数) です。

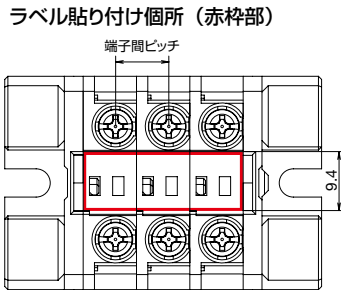

- ・マークシートをご使用の場合、長さは右記の「寸法算出式」表のとおり計算ください。連結方式のため極数が多くなりますと多少の寸法誤差が生じる場合があります。

□ ターミナルカバーの使用方法

- ・防塵対策としてターミナルカバーをご使用の場合、長さは右記の「寸法算出式」表のとおり計算ください。連結方式のため極数が多くなりますと多少の寸法誤差が生じる場合があります。

ターミナルカバーをご使用の場合は、製品高さは2mm高くなります。下記図をご確認ください。嵌合物のため多少の寸法誤差が生じる場合があります。

ターミナルカバー装着時の製品高さ
(代表例: BTBH15-H)

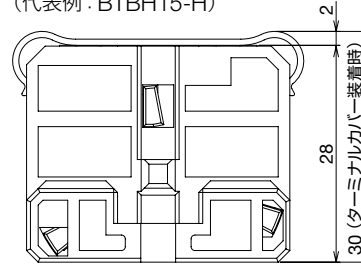

● 寸法算出式 (単位: mm)

n: 端子台本体の個数
m: ジョイントプレートの個数

| 形式 | 寸法算出式 |
|------------|---------------------------------------|
| BTBH15-H形 | $8.5 \times n + 2.5 + 15.8 \times m$ |
| BTBH15L-H形 | $10.5 \times n + 2.5 + 15.8 \times m$ |
| BTBH30-H形 | $12 \times n + 2.5 + 15.8 \times m$ |
| BTBH50-H形 | $15.5 \times n + 2.5$ |

JIS 規格に基づく通電電流と機種選定について

IDEC・接続機器 [端子台] シリーズはJIS C 8201-7-1に準拠した製品ですので、安心してご使用いただけます。ご使用になるときの端子台の通電電流は、使用条件 (電線の種類、束線の数、周囲温度等) によって異なりますので、下表を参考のうえ、ご選定ください。なお、端子台をUL・CSA・TÜV認証品として、ご使用になる場合には、UL・CSA・TÜV定格にてご使用ください。

| 定格適合電線 (mm ²) | 1.25 | 2 | 3.5 | 5.5 | 14 | 22 | 38 | 60 | 100 | 150 | 200 | 240 | 325 | |
|---------------------------|-------------------|---|--|---------------------|-----------------|-----------------|--------|--------|-------------------|--------------------|--------------------|--------------------|--------------------|---------|
| 通電電流 (A) | 16 | 21 | 30 | 40 | 70 | 94 | 132 | 175 | 240 | 310 | 370 | 430 | 520 | |
| 通電電流-温度上昇値 グラフ番号 | (1) | (2) | (3) | (4) | (5) | (6) | (7) | (8) | (9) | (10) | (11) | (12) | (13) | |
| IDEC 適合端子台 | BN-W BNH-Wシリーズ | BN10W BNH10W BN15MW BNH15MW BND15W BNDH15W | BN15LW BNH15LW BN15MWT BNH15MWT BND15LW BNDH15LW BND15WT BNDH15WT | BN15LWT BNH15LWT | BN30W BNH30W | BN50W BNH50W | BN75W | BN100W | BN150W BN150NW | BN200BW BN200NW | BN300BW BN300NW | BN400BW BN400NW | BN500BW BN500NW | BN600NW |
| | BAシリーズ | BA111T | BA111T BA211T | - | BA311T | BA411S | BA611S | BA711S | - | BA811S | - | BA911S | - | |
| | BTBH-Hシリーズ | BTBH15-H | BTBH15L-H | - | BTBH30-H | BTBH50-H | - | | | | | | | |

《図1 通電電流－導電金具の温度上昇値グラフ》

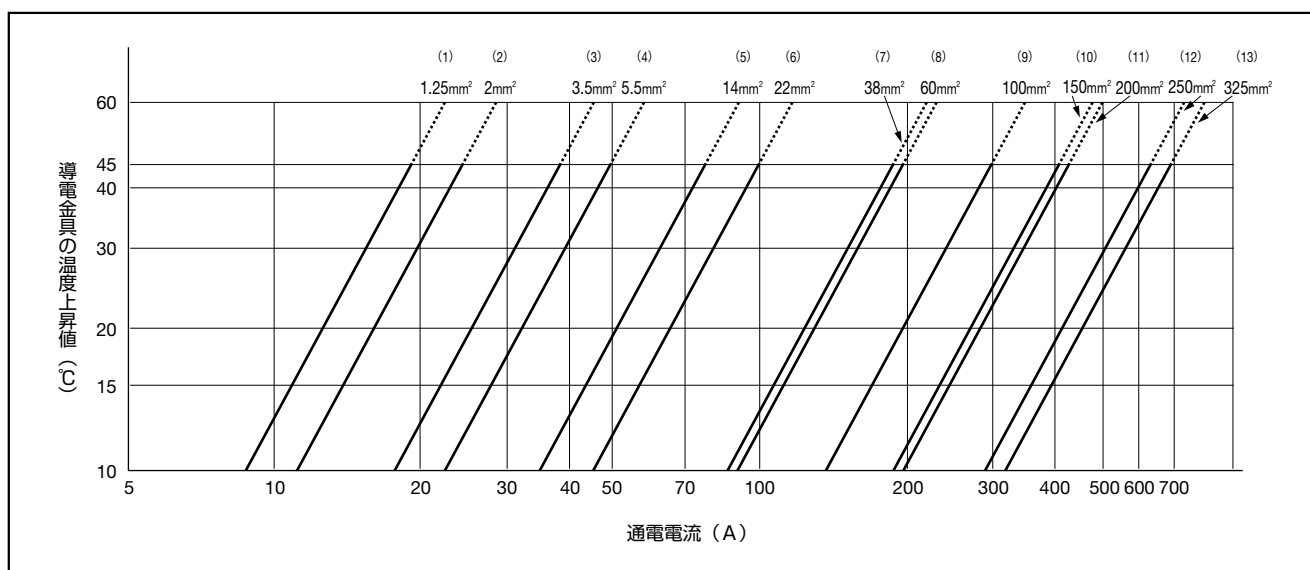

注) 図1のグラフは定格適合電線での代表機種における通電電流－導電金具の温度上昇値特性グラフです。
 なお、試験条件はJIS C 8201-7-1によります。

グラフの見方

IDEC・接続機器〔端子台〕シリーズでは、使用周囲温度と導電金具の温度上昇値の和が100°C以下になるよう設定ください。
 (ただし、温度上昇値の上限はJIS C 8201-7-1により45°Cと定められています。)

使用周囲温度+導電金具の温度上昇値 ≤ 100°C

注) 接続電線については、電線の耐熱温度および使用周囲温度、導電金具の温度上昇値の関係を考慮の上、選定する必要があります。

端子台のSCCRについて

アメリカに機械や設備を輸出する場合、それらの制御盤主回路に含まれる機器の中でもっとも小さい短絡電流定格を、その制御盤のSCCR (Short-Circuit Current Rating) として値を表示することが求められます。

SCCRの値は、UL 508A-2001 Supplement SB Table SB4.1で規定されており、端子台の値は10kAです。

⚠ 安全に関するご注意

- 取り付け、取り外し、配線作業および保守・点検は必ず電源を切ってください。電圧印加中は端子部に触れないでください。感電および火災の危険があります。
- 配線は印加電圧、通電電流に適した電線サイズを使用し、端子ねじは推奨締付トルクで締め付けてください。緩んだ状態で使用されますと、異常に発熱し、火災の危険があります。また、振動による緩みを定期的にチェックしてください。
- 必ず定格仕様の範囲内、あるいは仕様を守ってご使用ください。感電および火災の危険があります。
- 端子ねじのサイズおよび推奨締付トルクは以下のとおりです。
- 大容量形は電線の張力・締付トルク・圧着端子のねじれなどには特にご注意ください。
- 大容量形の六角ボルト頭部のプラス・マイナス溝は仮締め専用です。増し締め時には必ず適合ソケットを用い、六角ボルトを推奨締付トルクの範囲内で締め付けてください。
- 圧着端子には必ず絶縁被覆を装着してください。
- 未配線の端子ねじも締め付けてご使用ください。

| ねじサイズ | 締付トルク (N・m) | ねじサイズ | 締付トルク (N・m) |
|-------|-------------|-------|-------------|
| M3 | 0.6~1.0 | M6 | 3.9~5.4 |
| M3.5 | 1.0~1.3 | M8 | 10~13.5 |
| M4 | 1.4~2.0 | M10 | 21~28 |
| M5 | 2.6~3.7 | M12 | 38~49 |
| | | M16 | 83~116 |

ご注文・ご使用に際してのご承諾事項

平素は弊社販売の製品をご愛顧いただき誠にありがとうございます。

弊社発行のカタログ・仕様書等（以下「カタログ類」と総称します）に記載された製品をご注文いただく際、下記ご承諾事項に記載の条件等を適用いたします。これらの内容をご確認・ご承諾のうえご注文ください。

1. カタログ類の記載内容についての注意事項

- (1) 本カタログに記載の弊社製品の定格値、性能値、仕様値は、単独検査における各条件のもとで得られた値であり、複合条件のもとで得られる値を保証するものではありません。また、使用環境、使用条件によって耐久性が異なります。
- (2) カタログ類に記載の参考データ、参考値はご参考用ですので、その範囲で常に正常に動作することを保証するものではありません。
- (3) カタログ類に記載の弊社製品の仕様・外觀および付属品は、改善またはその他の事由により、予告なしに変更や販売の中止をすることがあります。
- (4) カタログ類の記載内容は予告なしに変更することがあります。

2. 用途についての注意事項

- (1) 弊社製品を他の製品と組み合わせて使用される場合、適合すべき法規・規制または規格をご確認ください。また、お客様が使用されるシステム、機械、装置等への弊社製品の適合性は、実使用条件にてお客様ご自身でご確認ください。弊社は、弊社製品との適合性について責任は一切負いません。
- (2) カタログ類に記載の利用事例、アプリケーション事例はご参考用ですので、ご採用に際しては機器・装置等の性能や安全性をご確認のうえ、ご使用ください。また、これらの事例について、弊社製品を使用する権利をお客様に許諾するものではなく、知的財産権を保有することや第三者の知的財産権を侵害しないことを弊社が保証するものではありません。
- (3) 弊社製品をご使用の際には、次に掲げる事項に十分注意して実施してください。
 - ① 定格および性能に対し余裕のある弊社製品の利用
 - ② 弊社製品が故障しても他に危険や損害を生じさせない冗長設計、誤動作防止設計などの安全設計
 - ③ お客様のシステム、機械、装置等に使用される弊社製品が、仕様どおりの性能、機能を発揮できるように、配電、設置されていること
- (4) 性能が劣化した状態で弊社製品を引き続き使用されますと、絶縁劣化等により異常発熱、発煙、発火等のおそれがあります。弊社製品、およびそれを使用したシステム、機械、装置等の定期的な保守を行ってください。
- (5) 弊社製品は、一般工業製品向けの汎用品として開発、製造された製品です。次に掲げる用途での使用は意図しておらず、お客様がこれらの用途で弊社製品を使用した場合、お客様と弊社との間で別途の合意がない限り、弊社は弊社製品について一切保証いたしません。
 - ① 原子力制御設備、輸送設備（鉄道・航空・船舶・車両・乗用機器など）、宇宙設備、昇降設備、医療機器、安全装置、その他生命・身体に危険を及ぼす可能性のある設備・機器など高度な安全性が要求される用途での使用
 - ② ガス・水道・電気等の供給システム、24時間連続運転システム、決済システムなど高度な信頼性が要求される用途での使用
 - ③ 屋外での設備、化学的汚染または電磁的な影響を受ける可能性のある環境での用途など、カタログ類に記載された仕様や条件・環境の範囲を逸脱して取り扱われる、または使用される可能性のある用途での使用

なお、お客様が上記の用途での使用を望まれる場合には、必ず弊社の営業窓口までご相談をお願いいたします。

3. 検査

ご購入いただきました弊社製品につきましては、遅滞なく検査を行っていただくとともに、検査前または検査中の取り扱いにつきましては、管理保全に十分にご留意ください。

4. 保証内容

(1) 保証期間

弊社製品の保証期間は、ご購入後またはご指定の場所に納入後1年間といたします。ただし、カタログ類に別途の記載がある場合やお客様と弊社との間で別途の合意がある場合は、この限りではありません。

(2) 保証範囲

上記保証期間中に弊社側の責により弊社製品に故障が生じた場合は、その製品の交換または修理を、その製品のご購入場所・納入場所、または弊社サービス拠点において無償で実施いたします。ただし、故障の原因が次に該当する場合は、この保証の対象範囲から除外いたします。

- ① カタログ類に記載されている条件・環境の範囲を逸脱した取り扱いまたは使用による場合
- ② 弊社製品以外の原因の場合
- ③ 弊社以外による改造または修理による場合
- ④ 弊社以外の者によるソフトウェアプログラムによる場合
- ⑤ 弊社製品本来の使い方以外による場合
- ⑥ 取扱説明書、カタログ類の記載に従って、保守部品の交換、アクセサリ類の取り付けなどが正しくされていないことによる場合
- ⑦ 弊社からの出荷当時の科学・技術の水準では予見できなかった場合
- ⑧ その他弊社側の責ではない原因による場合（天災、災害など不可抗力による場合を含む）

なお、ここでの保証は、弊社製品単体の保証を意味するもので、弊社製品の故障により誘発される損害は保証の対象から除かれるものとします。

5. 責任の制限

本ご承諾事項に記載の保証が弊社製品に関する保証のすべてであり、また、弊社は、弊社製品に起因して生じた特別損害、間接損害、付随的損害、または消極損害に関して、一切の責任を負いません。

6. サービス範囲

弊社製品の価格には、技術者派遣等のサービス費用は含んでおりませんので、次の場合は別途費用が必要となります。

- (1) 取付調整指導および試運転立ち合い（アプリケーション用ソフトの作成、動作試験等を含む）
- (2) 保守点検、調整および修理
- (3) 技術指導および技術教育
- (4) お客様のご指定による製品試験または検査

7. 輸出管理

弊社製品または技術資料を輸出または非居住者に提供する場合は、安全保障貿易管理に関する日本および関係各国の法令・規制に従ってください。

以上の内容は、日本国内での取引および使用を前提とするものです。日本以外での取引及びご使用に関しては弊社の営業窓口までご相談をお願いいたします。また、海外のみで販売している弊社製品に関する保証は日本国内では一切行いません。

IDEC株式会社

〒532-0004 大阪市淀川区西宮原2-6-64

 jp.idec.com



お問合せはこちらから

- 本カタログ中に記載されている社名及び商品名はそれぞれ各社が商標または登録商標として使用している場合があります。
- 仕様、その他記載内容は予告なしに変更する場合があります。

P1772-0 本カタログ記載の情報は、2022年8月現在のものです。

